



***MOBILIER***  
Collection 2026

*Nous avons sélectionné pour vous un mobilier haute couture, entièrement Made in Italy, alliant élégance, innovation et excellence artisanale.*

*Fabricant de tables de massage, tables de manucure, pedispa, mobilier et accessoires professionnels, VISMARA met depuis plus de 20 ans son expertise au service des instituts de beauté et des spas les plus exigeants.*

*Chaque création est pensée pour conjuguer design raffiné, fonctionnalité et durabilité, afin de sublimer vos espaces et d'optimiser l'expérience client.*

Afin de pouvoir vous recevoir et vous permettre de tester nos mobiliers et technologies, nous avons conçu un showroom situé à Antony, aux portes de Paris. 100 m2 dédié aux tables de massage, guéridons, tables manucure et pedispa, mais également à toutes nos technologies corps et visage. Pour bien acheter, il est indispensable de tester et nous nous tenons à votre disposition pour vous recevoir sur rendez-vous.

15 min de l'aéroport d'Orly  
10 min de la gare TGV Massy  
10 min de la station Antony RER B

Sur rendez vous du lundi au vendredi de 9h30 à 18h00



SITE



INSTAGRAM



FACEBOOK

*EQUILIBRE ESTHETIQUE*

*2 rue Alexis de Tocqueville, 92160 ANTONY*

*01.56.45.24.87*

*contact@equilibreesthetique.fr*

*www.equilibreesthetique.fr*

# SOMMAIRE

Tables de massage | 04

Tables manucure | 36

Pedispa | 40

Mobilier & Accessoires | 50



*«Nous recherchons la beauté et la fonctionnalité dans chaque création afin qu'elle puisse durer dans le temps.»*

*— Cristian Vismara*



## FULL

Full est une table de massage électrique 4 moteurs conçue pour ceux qui veulent voir le style dans chaque détail : un produit design où le bien-être devient une expérience exclusive.

La base finition cachemire et la structure argentée dorée apportent luminosité et présence, transformant chaque soin en un véritable moment de qualité.

Le revêtement du matelas et l'habillage sont disponibles en 7 finitions skai premium, pour une personnalisation raffinée.

Conçue pour des espaces sophistiqués, où l'identité du lieu fait partie intégrante du service.

### Options | p.65

- Matelas chauffant
- Accoudoirs
- Matelas 85cm
- Coloris skai
- Housse sur mesure

**Full - 4.150€ HT**

Après subvention de la CARSAT - 1.245€ HT\*

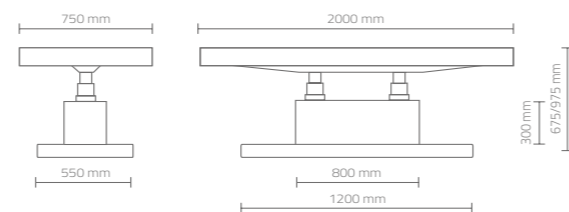

## DUBAI

Design sculptural, luxe contemporain.

Dubai est une table de massage électrique 3 moteurs au caractère sculptural et à l'esthétique raffinée.

L'élément décoratif central est réalisé en résine peinte blanc brillant. Un contraste de textures qui apporte mouvement et personnalité à cette table de massage.

Le revêtement du matelas est disponible en 7 coloris de skai premium.

### Options | p.65

- Matelas chauffant
- Accoudoirs
- Matelas 85cm
- Coloris skai
- Housse sur mesure

**Dubai - 5.248€ HT**

Après subvention de la CARSAT - 1.575€ HT\*

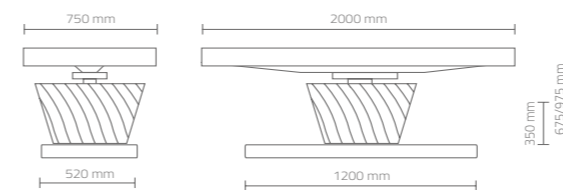

# ARCUS

## LE LUXE DE LA RELAXATION, LA PERFECTION DU DESIGN

Une icône d'élégance et de raffinement, pensée pour une ambiance exclusive où le design rencontre le bien être. La base en argent doré apporte une note de prestige et de lumière, transformant les traitements en une expérience luxueuse. La structure ergonomique assure un maximum de confort, rendant chaque moment de relaxation en un vrai rituel de bien-être.

Table électrique double colonne comprenant 4 moteurs pour le réglage de la hauteur, du dossier et des jambes ainsi que de l'inclinaison. Elle est dotée d'un porte rouleau et d'une cavité visage.

La fonction Trendelenburg permet une inclinaison précise de la table de massage afin d'optimiser le confort du client et de faciliter les soins nécessitant une position surélevée des jambes.



MADE IN ITALY



### Finitions



### Options | p.65

- Matelas chauffant
- Accoudoirs
- Matelas 85cm
- Coloris skaï
- Housse sur mesure

↕ Haut et bas

↘ 0° à 45°

⚙ 4 moteurs



**Arcus - 5.615€ HT**

Après subvention de la CARSAT - 1.685€ HT\*

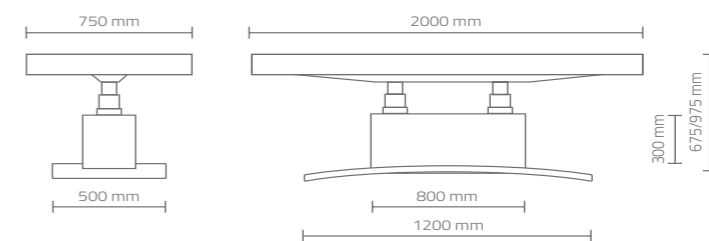

\*sous réserve d'acceptation du dossier

# Collection THE CLAIR

La table The Clair est une table de massage élégante et polyvalente, conçue pour s'intégrer parfaitement dans les centres esthétiques et spas.

Elle est équipée d'un matelas confortable avec des réglages ajustables pour répondre aux besoins des différents traitements.

Son design épuré et ses finitions de haute qualité en font un choix idéal pour offrir une expérience de soin luxueuse et confortable.

La fonction Trendelenburg permet une inclinaison précise de la table de massage afin d'optimiser le confort du client et de faciliter les soins nécessitant une position surélevée des jambes.



THE CLAIR

**BEST SELLER**

MADE IN ITALY



THE BEN MOVER

**Finitions**

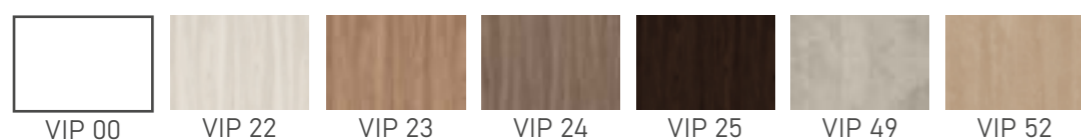
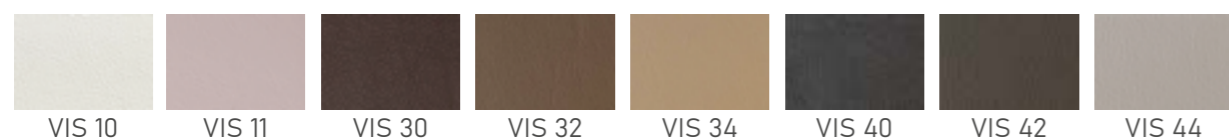

**Options | p.65**

- Matelas chauffant
- Accoudoirs
- Matelas 85cm
- Coloris skai
- Housse sur mesure



Haut et bas



0° à 45°



4 moteurs



THE CLAIR



THE BEN

The clair - 4 moteurs - 4.240€ HT

The ben mover - 3 moteurs - 3.736€ HT

The ben - 2 moteurs - 3.232€ HT

Après subvention de la CARSAT - à partir de 1.120€ HT\*

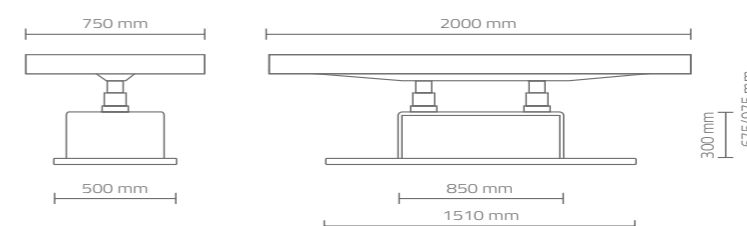

\*sous réserve d'acceptation du dossier

# Collection VISION

La table électrique Vision de Vismara allie design italien, stabilité et performance grâce à sa structure à double colonne. Équipée de 4 moteurs, elle permet le réglage électrique de la hauteur, du dossier, des jambes et de l'inclinaison du matelas via télécommande, pour un confort optimal du praticien et du client.

Son matelas en Skai, disponible en 14 coloris, ainsi que sa base ovale blanc mat personnalisable, apportent une touche élégante et haut de gamme à votre cabine de soins.

La fonction Trendelenburg permet une inclinaison précise de la table de massage afin d'optimiser le confort du client et de faciliter les soins nécessitant une position surélevée des jambes.





### Finitions



### Options | p.65

- Matelas chauffant
- Accoudoirs
- Matelas 85cm
- Coloris skai
- Housse sur mesure



Haut et bas



0° à 45°



4 moteurs



Vision - 4 moteurs - 4.455€ HT

Sense mover - 3 moteurs - 3.952€ HT

Sense - 2 moteurs - 3.448€ HT

Après subvention de la CARSAT - à partir de 1.185€ HT\*

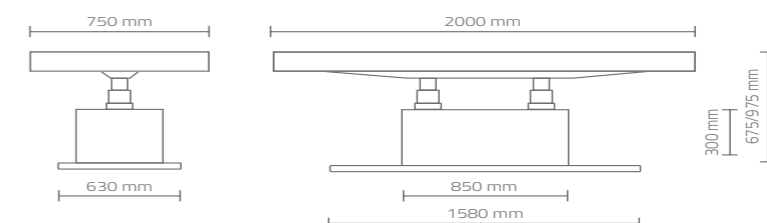

\*sous réserve d'acceptation du dossier

## Collection NAT EVO +

La table électrique Nat Evo + de Vismara est une table professionnelle à double colonne, pensée pour les soins en institut et spa. Elle est équipée de 4 moteurs, permettant d'ajuster facilement la hauteur, le dossier, la position des jambes et l'inclinaison du matelas via télécommande.

Son matelas en Skai est personnalisable en 14 couleurs, et la base avec porte à abattant, disponible en plusieurs finitions, offre un espace de rangement pratique pour vos accessoires.



NAT EVO PLUS

MADE IN ITALY



NAT EVO MOVER

Finitions

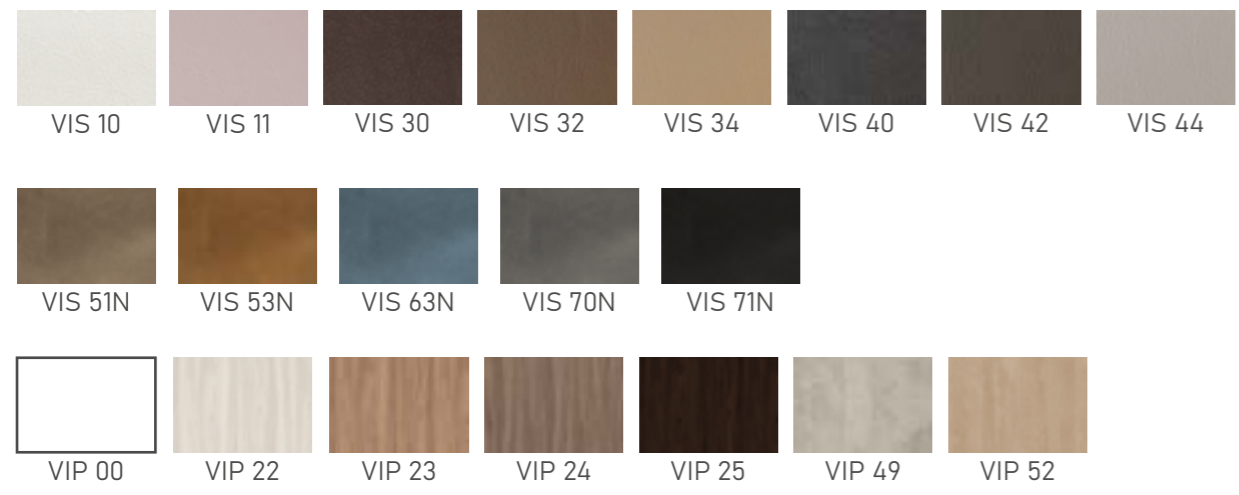

Options | p.65

- Matelas chauffant
- Accoudoirs
- Matelas 85cm
- Coloris skai
- Housse sur mesure

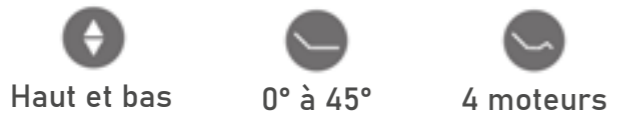

NAT EVO



NAT EVO

- Nat Evo Plus - 4 moteurs - 4.470€ HT
- Nat Evo mover - 3 moteurs - 3.969€ HT
- Nat Evo - 2 moteurs - 3.465€ HT

Après subvention de la CARSAT - à partir de 1.190€ HT\*

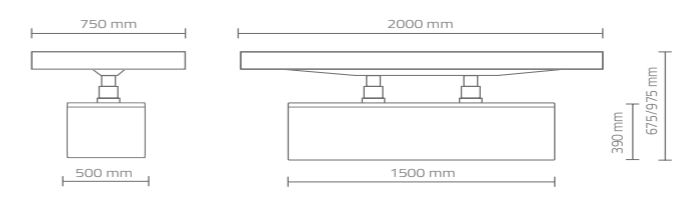

\*sous réserve d'acceptation du dossier



## E-MOTION 2.0

Table de massage avec base en contreplaqué stratifié blanc brillant avec micro feuille brossée en acier. Matelas en skai blanc. Colonne de hauteur réglable électriquement avec commande au pied. Matelas profilé en forme relief, cavité visage et porte-rouleau. Dossier réglable à 0°, 15°, 30°, 45°. Dossier réglable manuellement.

E-motion - 2.637€ HT

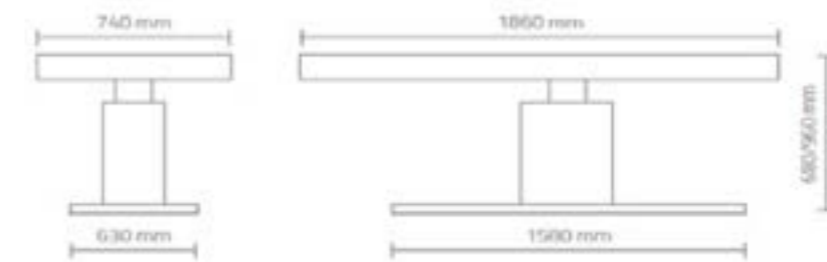



# HYDRO

Andromeda Hydro Mover est un lit multifonctionnel qui donne au client la possibilité de s'allonger sur un matelas à eau, unique en son genre. La température peut varier de 30° à 42° C. Détendez-vous et profitez de la détente obtenue par une combinaison fantastique de chaleur et de couleur qui libère énergie, vitalité, harmonie.

Hydro- 4.122€ HT

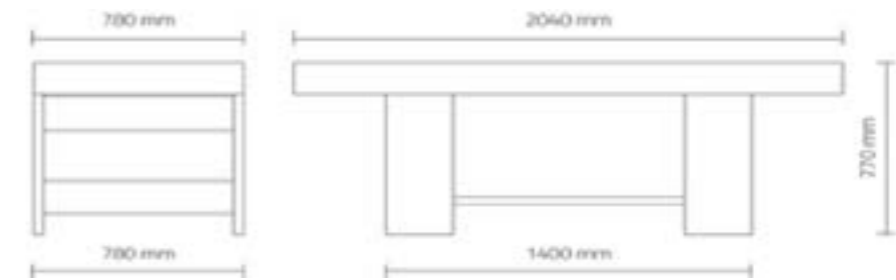



# VIS

LE BIEN ETRE S'ADAPTE A VOTRE STYLE.

Élégance et fonctionnalité sont les fondements de la table Vis, une table réalisée en mélaminé.

Le matelas en skaï blanc est doté d'une cavité visage, un porte rouleau complète la table pour garantir un maximum de pratique.

Pour une expérience encore plus luxueuse, il est possible d'ajouter le matelas chauffant pour apporter une touche de chaleur et de relaxation à chaque traitement.

Vis - 1.041€ HT

## Finitions

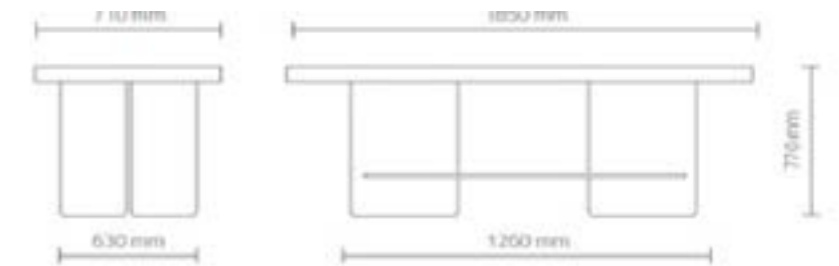
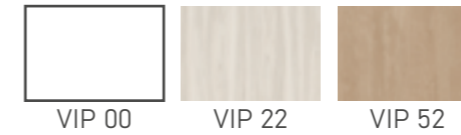

## Options | p.65

- Matelas chauffant





# MADE

LORSQUE LE CONFORT ET L'ELEGANCE SE RENCONTRENT

Elégance, qualité et pratique se rejoignent pour la table Made, réalisée en mélaminé. Le matelas en skaï blanc profilé est doté d'une cavité visage, le dossier est réglable manuellement. Pour plus de confort, il est possible d'ajouter le matelas chauffant. La table Made est pensée pour offrir une expérience de bien-être unique et sur-mesure.

Made - 955€ HT

## Finitions

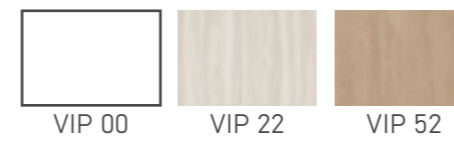

Options | p.65

Matelas chauffant

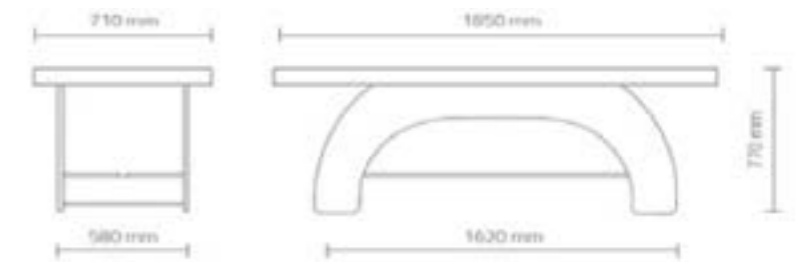



# FLOW

Table de massage finition chêne naturel. Matelas en skaï blanc avec cavité visage et porte-rouleau. Dossier réglable manuellement.

Flow - 1.038€ HT

## Finitions



## Options | p.65

Matelas chauffant  
Finitions bois

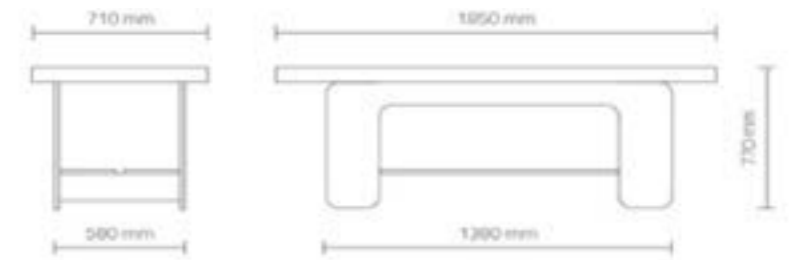



# LIVING

Living est une table de massage en finition blanc mat avec plateau bas, disponible en 3 finitions différentes. Le matelas skai blanc est équipé d'une cavité visage et de son porte-rouleau. La tête de lit est réglable manuellement.

Living - 915€ HT

## Finitions

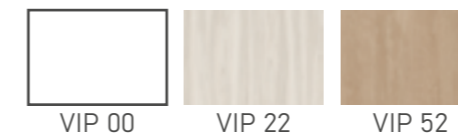

## Options | p.65

Matelas chauffant

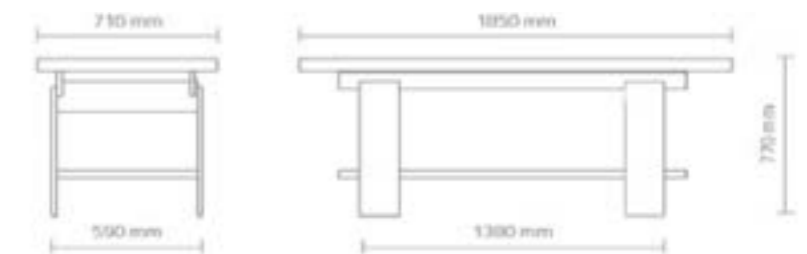



# CREO

Creo est une table de massage en finition blanc mat avec une structure aux lignes courbes et gracieuses qui lui donnent un look original et unique. Le matelas, en skai blanc, est équipé de coins arrondis et d'une cavité visage.

La tête est réglable manuellement dans différentes positions pour pouvoir travailler au mieux.

Il est équipé d'un plateau en 3 finitions différentes, un détail qui en fait un lit efficace.

Creo - 906€ HT

## Finitions

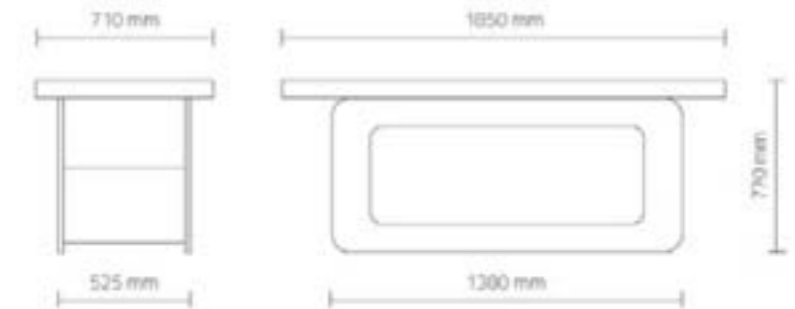
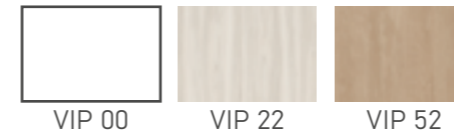

## Options | p.65

Matelas chauffant





# NAT

Table manucure en mélaminé blanc mat. Étagère avec un espace dédié aux lampes UV pour les ongles, passe câble. Avec cette table manucure, il est possible d'avoir un seul poste de travail ou de créer plusieurs postes de travail en plaçant deux modules ou plus côte à côte, en le personnalisant selon vos besoins grâce au système modulaire innovant.

Nat - 683€ HT

Nat display- 1.057€ HT

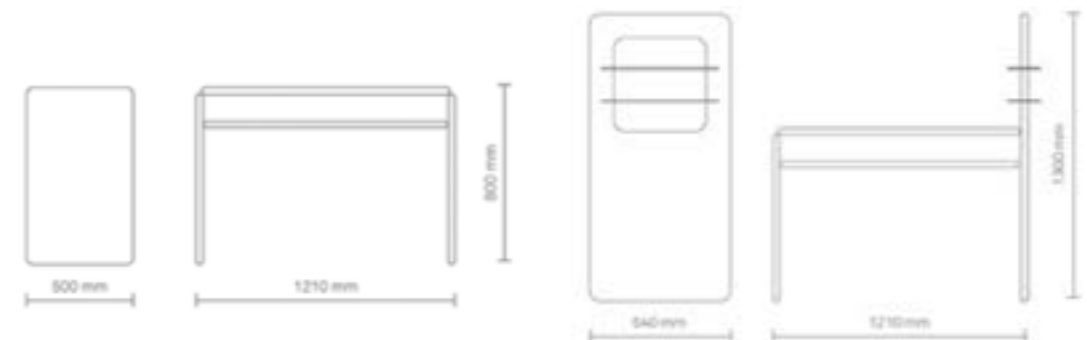

NAT



MADE IN ITALY



# LIVING

Living Led est une table de manucure professionnelle aux dimensions compactes en mélamine blanc mat et plateau disponible en 2 finitions différentes. Avec cette table manucure, il est possible d'avoir un seul poste de travail ou de créer plusieurs postes de travail en plaçant deux modules ou plus côte à côte, en le personnalisant selon vos besoins grâce au système modulaire innovant.

La structure est également équipée d'un passe câble, idéal pour toujours avoir un rangement sans fils, afin de garantir la gestion de l'espace la plus simple possible.

Living - 622€ HT

Living display- 998€ HT

## Finitions

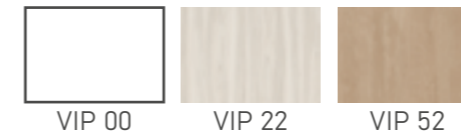



# TAHITI

CHAQUE DETAIL EST ETUDIE POUR OFFRIR UN BIEN ETRE TOTAL

Tahiti est un fauteuil au design moderne, crée pour combiner confort et ergonomie sans compromis sur l'esthétique. Disponible en une variété de couleurs garantit un accord parfait avec l'espace de soin. Il est doté d'une vasque amovible encastree dans un coffre pour les soins pieds. Le repose pieds réglable en hauteur et l'inclinaison du dossier permettent un confort parfait.

Tahiti - 2.430€ HT

## Finitions

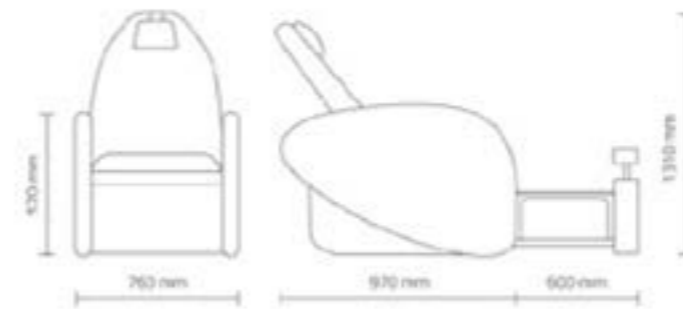



# EDGE

Le pedi spa Edge est un fauteuil de spa podo moderne avec une ligne sinueuse. Equipé d'un grand siège, confortable personnalisable avec 14 couleurs de skai. La montée et la descente sont facilitées par le soulèvement des accoudoirs. L'appui-tête est réglable en hauteur. La base est caractérisée par un effet de matériau de couleur ciment. La vasque est équipée d'une douchette à main et d'un mitigeur. Le repose-pied souple est réglable à la fois en hauteur et en profondeur. Nécessite une connexion au réseau d'eau.

Edge - 3.225€ HT

## Finitions

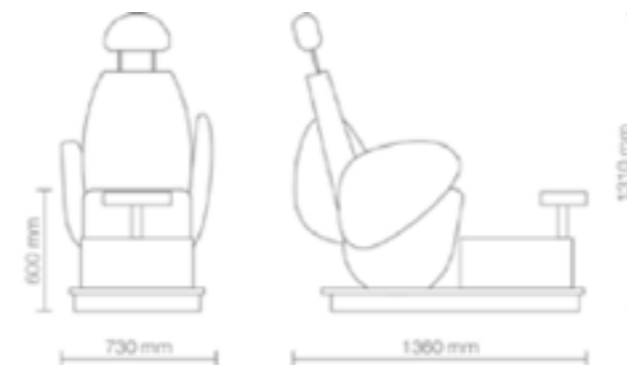

MADE IN ITALY



# SAINT BARTH

Le fauteuil Pedi Spa Saint Barth est unique, spacieux, ergonomique et confortable. Les accoudoirs et leurs bols manucure amovibles procurent un plus grand confort au client. La rotation du siège a lieu à +/- 90 degrés pour faciliter la position assise et la descente. Le réservoir, équipé d'un mitigeur avec douchette, est fait de matériau compact blanc. En option, la chromothérapie et le massage à air révolutionnaire garantit un agréable moment de détente. Le grand repose-pieds est réglable en profondeur et en hauteur. Nécessite une connexion au réseau d'eau.

Saint Barth - 4.332€ HT

## Finitions

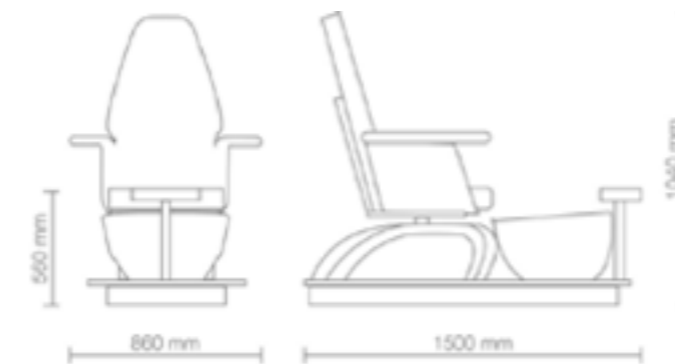

MADE IN ITALY





# MINI ISLAND

Le fauteuil Pedi Spa Mini Island Evo offre un confort grâce à son siège réglable en hauteur, rotation à 360°, dossier inclinable avec appui-tête réglable en hauteur pour un traitement de bien-être parfait. Il y a deux bols manucure pratiques qui disparaissent sous les accoudoirs si nécessaire pour donner plus d'espace et de confort. La vasque de pédicure est amovible. Le repose-pieds fonctionnel est réglable en hauteur et en profondeur. La plate-forme résistante aux rayures est disponible en mélèze blanc. Ne nécessite pas de connexion au réseau d'eau.

Mini Island - 1.730€ HT

## Finitions

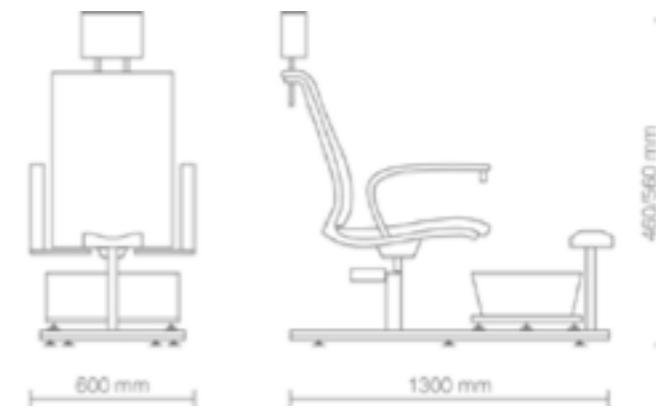

MADE IN ITALY





# MAKE UP

Meuble de maquillage avec structure en bois mélaminé blanc brillant et tiroirs frontaux équipés de push-pull disponible en 3 finitions différentes. Le meuble peut être suspendu ou équipé de pieds chromés. Fauteuil maquillage avec grande base chromée, assise réglable en hauteur, rotation à 360°, dossier inclinable avec appui-tête réglable en hauteur. Le repose-pieds fonctionnel est réglable en hauteur et en profondeur. La plate-forme résistante aux rayures est disponible en mélèze blanc.

Fauteuil Make Up - 1.333,50€ HT

Meuble sans pied Make Up - 346,50€ HT

Pied Make Up - 171€ HT

## Finitions

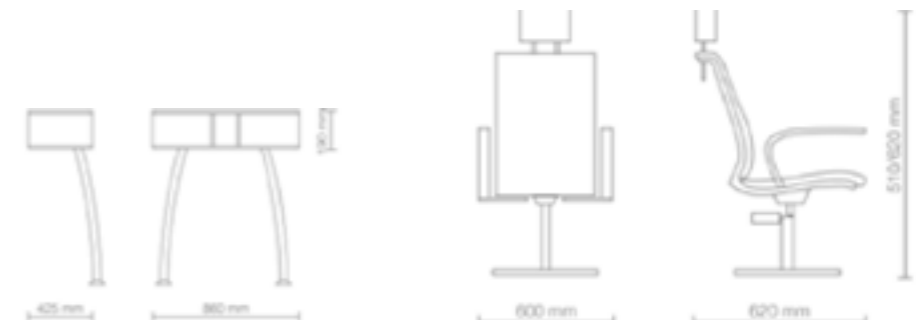

MADE IN ITALY

# NAT

Guéridon en mélamine, disponible en 7 finitions différentes, équipé de trois étagères et d'un passe câbles.

Dimensions : 635mm / 460mm / 770mm



## Finitions

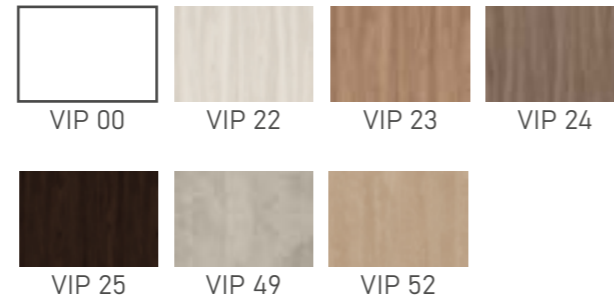

Nat - 446€ HT

# MADE

Guéridon en mélaminé blanc opaque à trois étagères.

Dimensions : 540mm / 420mm / 745mm



Made - 305€ HT

# CREO

Guéridon en mélaminé blanc avec des étagères. Disponible en 3 finitions.

Dimensions : 600mm / 460mm / 720mm



## Finitions

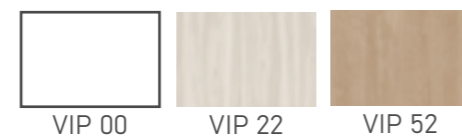

Creo - 406€ HT

# ARCUS

Guéridon en acier peint couleur argent doré, composé de trois étagères avec encadrement, qui apportent à la fois une touche élégante et une fonction de maintien.

Dimensions : 400mm / 552mm / 735mm



Arcus - 620€ HT

# LIVING

Guéridon en panneaux mélaminés blanc mat avec étagères disponibles en 3 finitions. Le guéridon Living, aux lignes épurées, s'intègre à tous les espaces.

Dimensions : 600mm / 390mm / 760mm



## Finitions

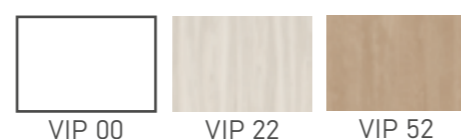

Living - 351€ HT

# MANUCURE NAT

Guéridon Nail Nat en mélamine blanche mat, équipée d'un tiroir, d'un compartiment pour flacons et d'une étagère supérieure pour vernis à ongles.

Dimensions : 350mm / 420mm / 585mm



Nat - 312€ HT

# SWING

Guéridon en mélaminé blanc mat, doté de 2 tiroirs à ouverture par pression et d'un compartiment central. Façades disponibles en 3 finitions différentes.

Dimensions : 550mm / 410mm / 810mm



## Finitions

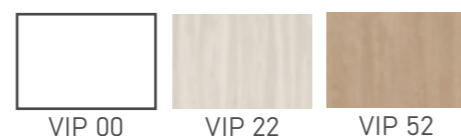

Swing - 548€ HT

# MANUCURE LIVING

Guéridon Living en mélamine blanche mat, avec tiroirs disponibles en 3 finitions différentes. Elle s'harmonise avec les tables Living et Living LED.

Dimensions : 350mm / 450mm / 650mm



## Finitions

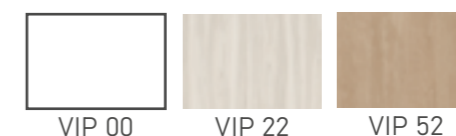

Living - 382€ HT

NEW  
NEW  
NEW



## Comptoirs AIR & NAT

### **NOUVEAUTÉ - Comptoir Air**

Le comptoir AIR allie bois et finitions élégantes pour créer un accueil chaleureux et adaptable. Fonctionnel et modulable, il intègre rangements, vitrine LED et séparation discrète pour un design à la fois pratique et raffiné. Disponible en 3 finitions.



Air - 1485mm / 575mm / 930 mm - 2.445€ HT

### **NOUVEAUTÉ - Comptoir Nat LED**

Évolution du comptoir NAT, la version LED se distingue par son panneau rétroéclairé personnalisable, idéal pour intégrer un logo et renforcer l'image de l'espace. En mélaminé blanc mat, il offre un design discret et fonctionnel avec rangements, tiroir sécurisé et gestion des câbles intégrée



Nat LED - 1586mm / 716mm / 906 mm - 1.350€ HT

### **Comptoir Nat**

Comptoir en mélamine, disponible en 7 finitions. Équipé d'un tiroir verrouillable, de compartiments ouverts, d'un système passe câbles et d'une étagère supérieure.



Nat - 1340mm / 670mm / 1050 mm - 1105€ HT

### **Comptoir Nat 16.9**

Bureau d'accueil NAT 16/9 en mélamine, disponible en 7 finitions différentes, équipé d'un tiroir avec clé, de compartiments visibles, d'une porte avec étagère intérieure et surplombé d'une tablette pour un espace privé, qui peut être positionnée à droite ou à gauche.



Nat 16.19 - 1510mm / 600mm / 910-1120 mm - 1265€ HT

### Finitions

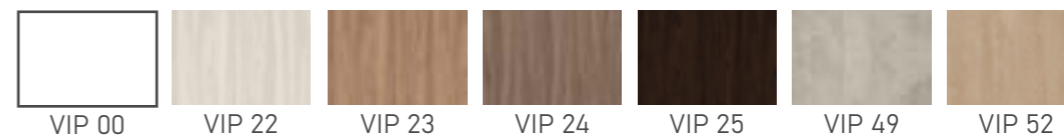

VIP 00

VIP 22

VIP 23

VIP 24

VIP 25

VIP 49

VIP 52



# Meubles NAT

## Nat 900/1350

Les armoires sont dotées d'un cadre et de façades blanc mat. Les portes sont munies de poignées assorties.



Nat 900 - 995€ HT

Nat 1350 - 1331€ HT



## Meuble 650/1350

Meuble à porte battante en mélamine disponible en 7 finitions différentes, avec pieds en option (146€ HT).



Nat 1350 - 595€ HT

Nat 650 - 425€ HT

## Sofa Nat

Banc en mélamine, disponible en 7 finitions différentes, avec chant en acier brossé. Coussins en option.



Sofa Nat - 566€ HT

Coussin - 150€ HT



## Finitions

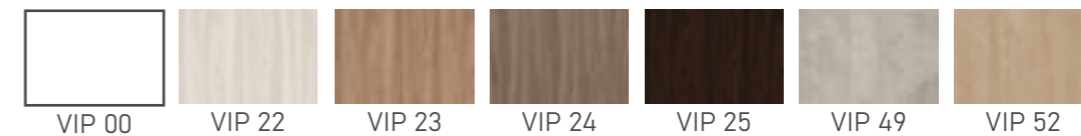



## Meubles CREO



Les modèles CREO sont des rangements avec une structure et des façades blanc mat disponibles en 7 finitions différentes. Les pieds sont en aluminium satiné et les portes et tiroirs sont équipés d'un système d'ouverture par simple pression.

Ils sont également disponibles avec un lavabo, positionnable à droite ou à gauche selon vos besoins. Un mitigeur thermostatique peut être ajouté en option.

### Finitions

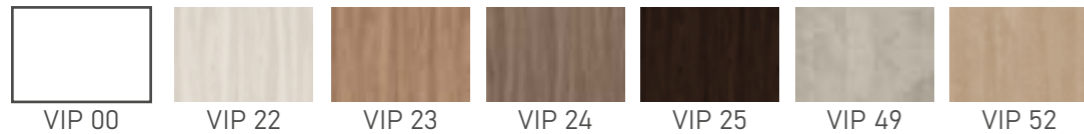

Meuble Creo 900 avec vasque - 1.327€ HT  
Meuble Creo 900 sans vasque - 1.077€ HT

Meuble Creo 1350 avec vasque - 1.867€ HT  
Meuble Creo 1350 sans vasque - 1.617€ HT



Option mitigeur - 225€ HT



## Meubles ET-NO



Et-No et Et-No H2O sont des meubles modernes qui apportent une touche d'originalité à tout espace. Vous pouvez personnaliser le meuble avec des portes et des tiroirs. Le plateau et le socle sont blanc mat, tandis que la structure est disponible en 7 finitions différentes. Disponible en version avec lavabo.

### Finitions

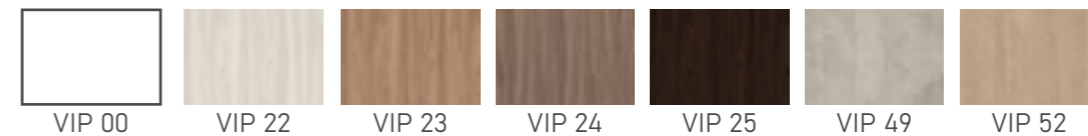

Meuble Et-No 450 avec vasque - 680€ HT  
Meuble Et-No 450 sans vasque - 430€ HT

Meuble Et-No 900 avec vasque - 1.072€ HT  
Meuble Et-No 900 sans vasque - 822€ HT

Meuble Et-No 1350 avec vasque - 1.578€ HT  
Meuble Et-No 1350 sans vasque - 1.328€ HT





## Meubles SWING



Swing est un meuble moderne et épuré qui s'adapte à tous les espaces. Fabriqué en mélaminé blanc mat avec des façades en bois disponibles en trois finitions. Swing est équipé de quatre tiroirs à ouverture par simple pression. Lors du montage, vous pouvez choisir d'installer le meuble à fleur ou avec le haut décalé par rapport au bas. Disponible en version avec lavabo.

### Finitions

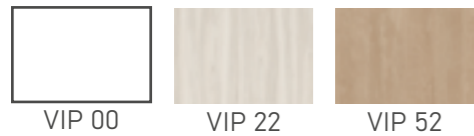

Meuble Swing avec vasque - 1.604€ HT  
Meuble Swing sans vasque - 1.354€ HT



Option mitigeur - 225€ HT



## Meubles LIGHT



Light est un comptoir d'accueil minimaliste qui se distingue par son élégance. Il est réalisé en mélaminé blanc mat. Le comptoir peut se composer uniquement du module central ou être complété par une ou deux vitrines Light. Le panneau frontal rétroéclairé, disponible en 7 finitions, offre à la fois discrétion et espace de rangement, tout en apportant une touche de simplicité.

### Finitions

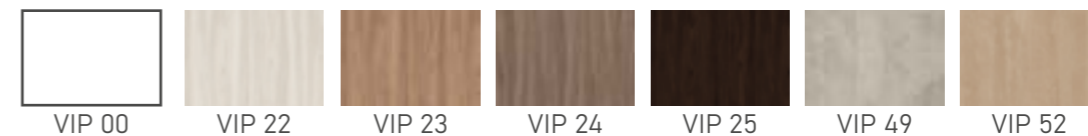

Comptoir Light - 1.196€ HT  
Comptoir Light Bis - 2.053€ HT  
Comptoir Light Tris - 2.910€ HT

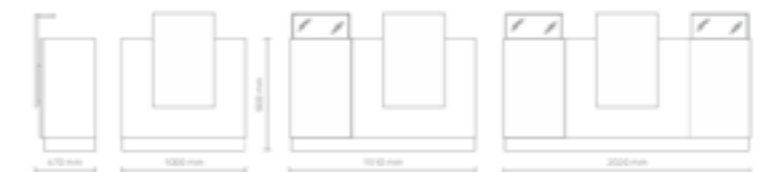

## ACCESSOIRES - Tabourets

### Chaise BRIO

Chaise avec assise blanche et piètement en acier chromé à roulettes. La hauteur de la chaise est réglable par un vérin à gaz.



Brio - 360€ HT

### Tabouret FLEX

Tabouret Flex est un tabouret oscillant avec assise en mousse recouverte de skai disponible en 14 couleurs. Il est équipé d'un double bouton pour le réglage en hauteur. La base est en caoutchouc anti-bruit.



Finitions

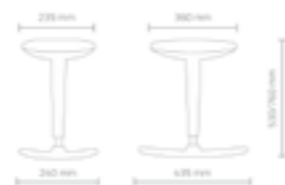
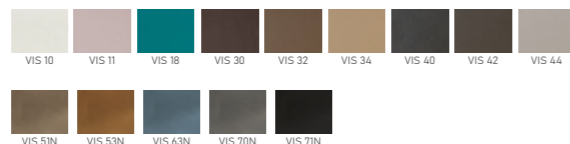

Flex - 195€ HT

### Tabouret EASY

Tabouret avec assise en mousse de polyuréthane blanche et piètement en acier chromé à roulettes. Hauteur réglable par vérin à gaz. Tabouret pour pedsipa.



Easy - 198€ HT

## ACCESSOIRES - Étagères

### NOUVEAUTÉ - Étagère NAT LED

L'étagère NAT LED, en mélaminé blanc mat, se distingue par son panneau rétroéclairé qui met en valeur les produits avec élégance.



Nat - 940mm / 180mm / 690 mm - 609€ HT

### Étagère ARCUS

Étagère en acier peint argent/or, sa forme simple et élégante permet de placer plusieurs étagères côte à côte.



Arcus - 500mm / 220mm / 300mm - 149€ HT

### Étagère NAT

Étagère murale en mélamine blanc mat avec chants, disponibles en 7 finitions.



Nat - 940mm / 200mm / 30mm - 103€ HT

### Étagère SLIM

Étagère murale orientable verticalement ou horizontalement, dotée d'une structure blanche mate et d'un panneau mural personnalisable disponible en trois finitions.



Slim - 1050mm / 200mm / 235mm - 191€ HT

### Étagère STRATOS

Stratos est une étagère murale linéaire, simple et essentielle, personnalisable en 3 finitions différentes.



Stratos - 1000mm / 210mm / 62mm - 149€ HT

## ACCESSOIRES

### Plaque chauffante

Plaque chauffante professionnelle avec dessus en acier et bouton rétroéclairé RGB pour le réglage des quatre températures (étapes de 45°/50°/55°/60°).



Plaque chauffante - 417€ HT

### Aspiration HELIOS

Aspirateur de poussière d'ongles fixe pour tables de manucure Living, Living LED et Nail NAT. L'Helios 280 est extrêmement silencieux (65 dB) et doté de commandes intuitives. Son débit d'aspiration maximal est de 280 m³/h. Il est équipé d'un filtre amovible pour un nettoyage facile et complet.



Helios - 494€ HT

### Filtre HELIOS

Filtre amovible pour l'aspirateur Helios 280, assurant un nettoyage en profondeur. Équipé de microgranules de charbon actif pour réduire les odeurs.



Filtre - 90€ HT

## NUANCIER

### Finitions skaï - 120€ HT



### Finitions skaï premium - 180€ HT

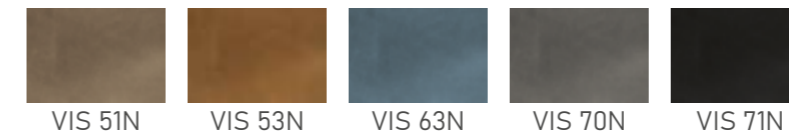

### Finitions bois



## OPTIONS



**Matelas chauffant**  
535€ HT



**Accoudoirs**  
496€ HT  
526€ HT pour ARCUS et FULL



**Matelas 85cm**  
160€ HT

**Housse**  
A partir de 50€ HT

**Têteière silicone**  
45€ HT

 EQUILIBRE  
ESTHETIQUE



*TECHNOLOGIE*  
Collection 2026



ONDA DINAMICA® LA NOUVELLE FORME D'ÉNERGIE MULTI-ACTION BREVETÉE

*Une combinaison innovante d'énergies réellement capables de stimuler des réactions biochimiques positives, de réactiver les métabolismes cutanés ralentis et de réduire la dystrophie tissulaire. Une technologie exclusive et brevetée, créée pour obtenir des résultats supérieurs, née de l'expérience et de la recherche technique scientifique continue de Selenia Italia. Cette technologie innovante représente l'expression maximale des technologies de pointe pour la réduction des imperfections corporelles telles que la rétention d'eau, les rides, la peau d'orange, la relaxation généralisée, la cellulite fibreuse, les vergetures, la graisse localisée et l'atonie.*



SITE



INSTAGRAM



FACEBOOK

EQUILIBRE ESTHETIQUE

2 rue Alexis de Tocqueville, 92160 ANTONY

01.56.45.24.87

contact@equilibreesthetique.fr

www.equilibreesthetique.fr

# SOMMAIRE

Electrolyse - Thermolyse | 4

Corps | 6

Corps & Visage | 22

Visage | 28

Electrostimulation | 32

Diagnostic | 34

Pressothérapie | 36

Cryothérapie | 38

Compléments alimentaires | 40

Cosmétiques | 46

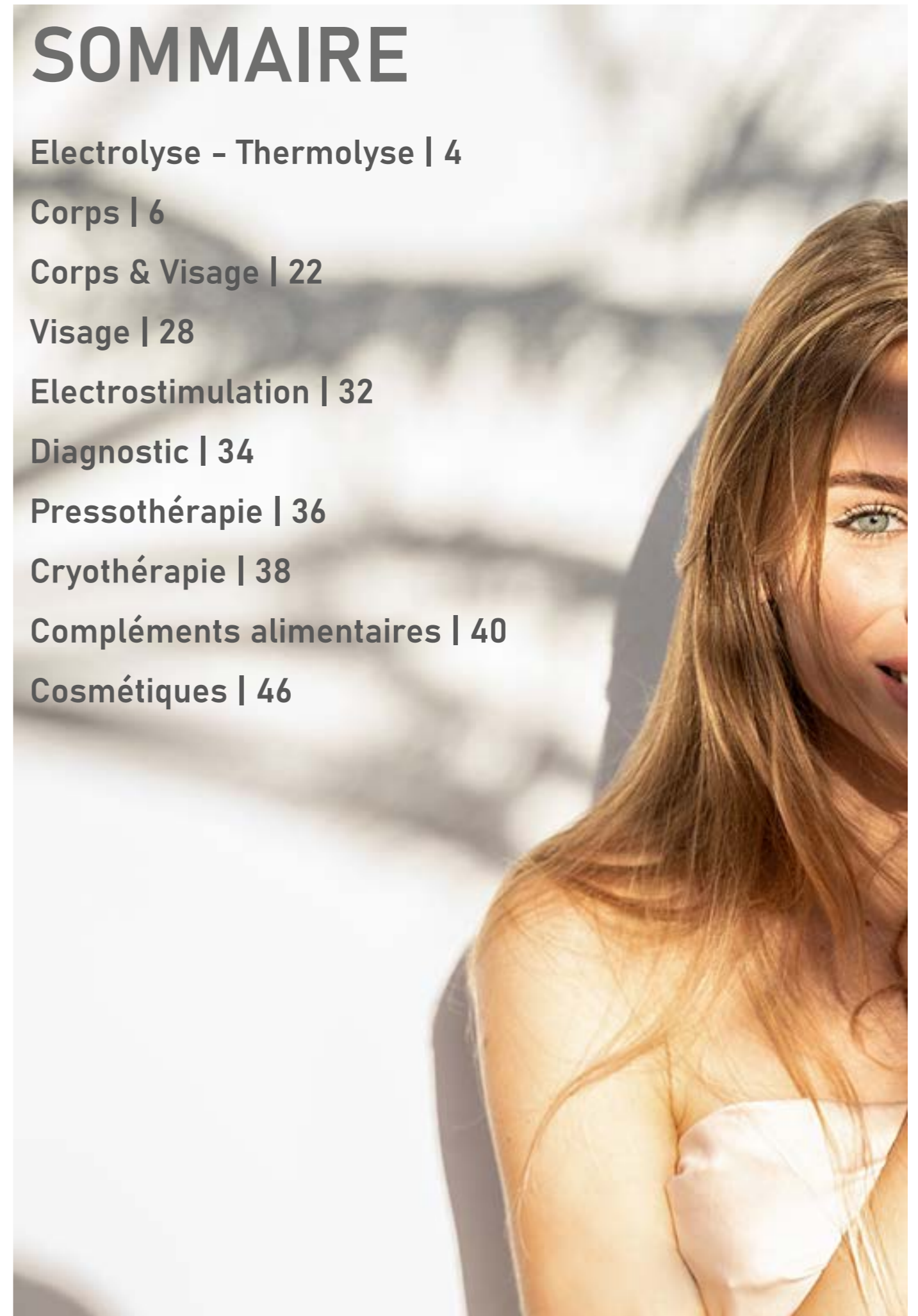

# SINEPIL

## ELECTROLYSE - THERMOLYSE



LA BROCHURE

### SINEPIL - Une épilation intelligente

Hommes et femmes sont de plus en plus intéressés à avoir un corps sans poils, en particulier dans les zones délicates. Les systèmes d'épilation basés sur une émission lumineuse de forte puissance comme le Laser ou l'IPL, bien qu'ils soient largement utilisés dans de nombreux instituts, ont malheureusement une efficacité limitée. L'épilation électrique est la solution pour obtenir des résultats définitifs sur tous les types de peaux et de poils.

### SINEPIL - Un allié pour votre centre de beauté

C'est un appareil de haute technologie qui offre une personnalisation optimale du traitement grâce à différents types de courants : Thermolyse, Blend, Microflash, HyperBlend.

L'appareil dispose d'une thermolyse de 13,56 MHz qui permet de fournir une énergie de coagulation instantanée des structures germinatives des poils, avec des résultats immédiats et sans causer de douleur ni de dommage à la peau, ainsi qu'un système de courants combinés qui permettent d'effectuer une "épilation chimique". Des systèmes testés et sûrs, avec des résultats d'épilation exceptionnels sur tout type et couleur de poils (blancs, blonds, roux et bruns) et sur toutes les couleurs de peau.



### 4 SYSTEMES DE TRAVAIL

Une large et polyvalente gamme de fréquences et de courants d'épilation permet une épilation douce et efficace dans toutes les zones du visage et du corps.

**Microflash** : Utilise la thermolyse à haute fréquence avec des impulsions en millisecondes. Une énergie intense adaptée aux poils fins ou moyens.

**Thermo** : Utilise la thermolyse à haute fréquence avec des impulsions en dixièmes ou centièmes de seconde. Une énergie intense adaptée aux poils moyens ou épais.

**Blend** : Il utilise une thermolyse à haute fréquence avec des impulsions au centièmes de seconde, combinée à un courant galvanique continu. Une épilation chimique adaptée aux poils moyens et épais et aux zones difficiles.

**Hyperblend** : Utilise une thermolyse à haute fréquence combinée à un courant galvanique continu. Une épilation chimique adaptée aux poils moyens et épais, aux follicules déformés et aux zones difficiles.



### UNE EPILATION VRAIMENT DEFINITIVE

SANS DOULEUR  
SANS RISQUE  
POUR TOUS LES TYPES DE PEAUX  
POUR TOUS LES TYPES DE POILS

# ONDA DINAMICA®

## L'avenir de l'esthétique



Technologie de pointe pour une beauté visible, naturelle et authentique.

Onda Dinamica® est une énergie brevetée qui agit de façon ciblée et synergique. Grâce à la combinaison de 8 énergies différentes en un seul soin, le visage et le corps retrouvent harmonie, tonicité et vitalité, pour des résultats exceptionnels.

Onda Dinamica® associe jusqu'à 8 ACTIONS différentes par soin pour redéfinir la silhouette et l'ovale du visage.

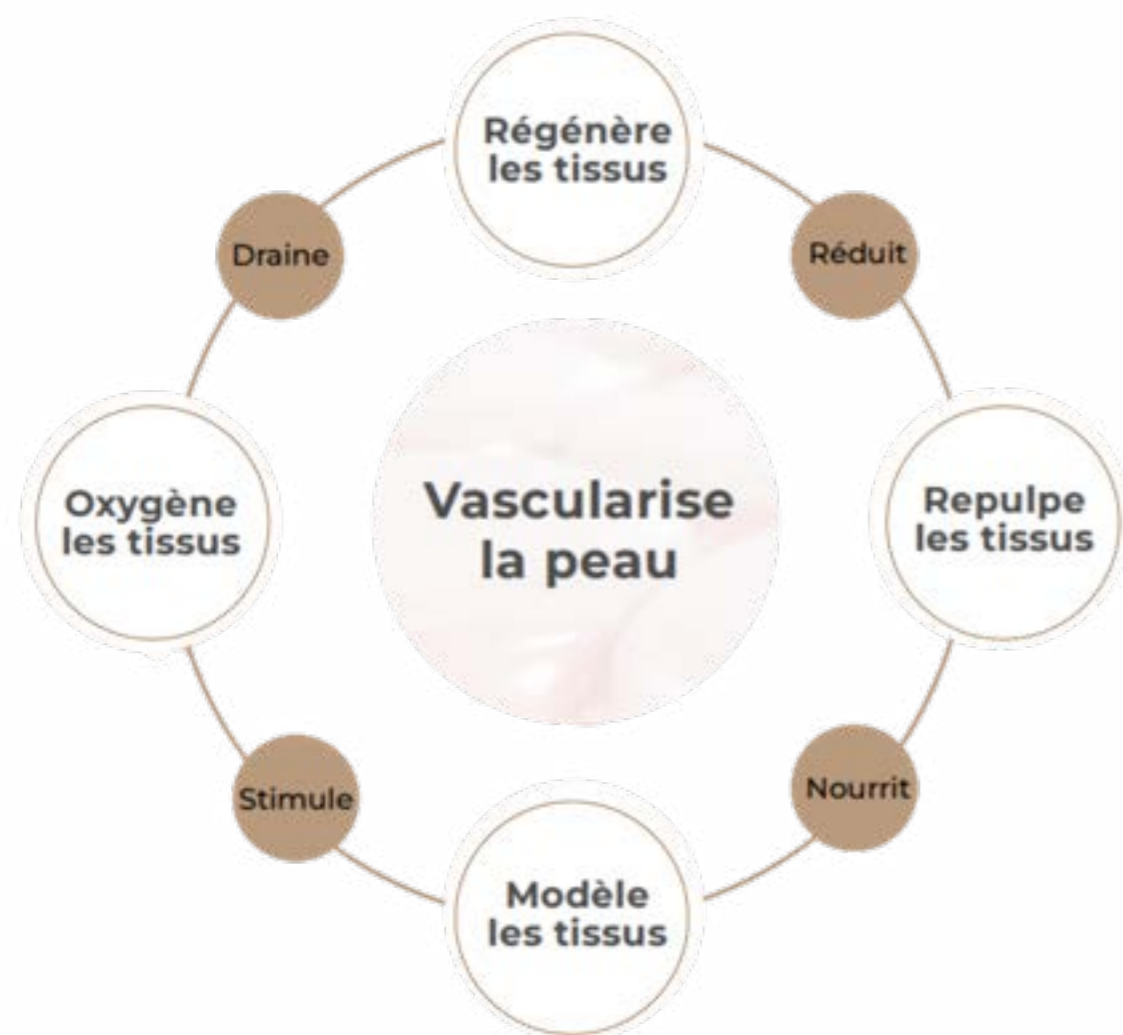

## Prix de l'innovation

Déjà acteur majeur des plus grands centres de beauté, il a également conquis la scène internationale.

Une récompense qui confirme l'excellence de la technologie et sa pertinence dans le panorama esthétique mondial.



*+ de 350 000 SÉANCES dans le MONDE*

*Prix de l'Innovation H. Pierantoni aux Nouvelles Esthétique de Paris 2024*

### BIEN PLUS QU'UN SOIN

Il s'agit d'une expérience qui réactive l'énergie vitale des tissus, favorise le rééquilibrage métabolique et accélère la capacité de régénération naturelle de la peau.

### 30 ANS DANS LE SECTEUR

Fondée en Italie en 1991, Selenia Italia est née comme une petite entreprise de distribution dans le secteur de la beauté professionnelle, puis elle est devenue une entreprise de production de cosmétiques et de technologies Hi-Tech qui sont maintenant vendues et appréciées à l'international.

L'entreprise est reconnue comme l'une des plus innovantes du marché et est certifiée EN ISO 13485, ce qui signifie qu'elle répond aux normes les plus élevées de qualité, de sécurité et de durabilité dans la production de technologies pour l'esthétique et la médecine esthétique, garantissant d'excellents résultats à tous ses clientes.

# VOYEZ DE VOS PROPRES YEUX

Des images réelles. Des changements réels.



## APRÈS 1 SÉANCE

Le visage paraît déjà plus lisse et plus éclatant, avec une réduction du grain de peau et une meilleure définition des contours.

## APRÈS 2 SÉANCES

On observe une nette amélioration de l'élasticité de la peau : elle paraît plus ferme et plus lumineuse, avec une réduction notable des imperfections et des taches.



## APRÈS 4 SÉANCES

La peau est plus lisse, plus uniforme et plus éclatante, avec une réduction significative des imperfections et des signes de l'âge. Une amélioration globale qui confirme l'efficacité du programme.

# MÉTHODE EXCLUSIVE, EFFICACITÉ RÉELLE

Une peau vascularisée, plus saine et d'apparence plus jeune.



## APRÈS 4 SÉANCES

Onda Dinamica® a redéfini les contours de l'abdomen, réduisant la graisse accumulée et offrant une silhouette plus harmonieuse et sculptée.

## APRÈS 3 SÉANCES

On observe un remodelage net des fesses et des cuisses, avec une meilleure définition des contours.



## APRÈS 2 SÉANCES

Grâce à l'action ciblée d'Onda Dinamica®, les jambes sont plus toniques et harmonieuses, avec une apparence visiblement plus lisse.

## ZOOM PIÈCES A MAIN CORPS



### PIÈCE À MAIN ONDA DINAMICA® ROUGE

ACTION DERMO-HYPODERMIQUE, RÉDUCTRICE, VASCULARISANTE, DÉCONTRACTANTE ET REMODELANTE

Cette pièce à main utilise quatre énergies: diathermie basse fréquence, ultrasons moyenne fréquence, infrarouges et photostimulation rouge. Leur délivrance synergique permet à la fois de réduire et de défibroser les accumulations profondes, de détendre les muscles, d'activer la microcirculation et d'élastifier, tonifier et compacter les tissus.



### PIÈCE À MAIN ONDA DINAMICA® JAUNE

ACTION DERMIQUE ANTI-CELLULITE, MODELANTE, TONIFIANTE

Quatre énergies synergiques capables de réduire et de défibroser les accumulations localisées et de tonifier les tissus à la fois: Diathermie basse fréquence, Ultrasons haute fréquence, Infrarouges et photostimulation jaune. Elle remodèle, élastifie, régénère, compacte et exerce une action anti-cellulite, anti-âge et régénérante marquée.



### PIÈCE À MAIN ONDA DINAMICA® VERTE

DERMOPORATION ET FONCTION DE TRANSPORT, ACTION DERMIQUE ANTI-CELLULITE

Une stimulation cutanée innovante qui combine 4 énergies à action porteuse, anti-cellulite et anti-âge: micro-courants de vehiculation, sonoporation, infrarouge et photostimulation verte



### PIÈCE À MAIN ENDODERMIQUE

ACTION DERMIQUE, CONJONCTIVALE, VASCULARISANTE, DRAINANTE

Pièce à main Vacuum pour la mobilisation du tissu conjonctif sous-cutané, équipée d'une tête interchangeable à largeur d'aspiration diversifiée, pour agir aussi bien sur des zones étendues que concentrées.

## ZOOM PIÈCES A MAIN VISAGE



### PIÈCE À MAIN ONDA DINAMICA®

ACTION REVITALISANTE DE RAFFERMISSEMENT ET DE RAJEUNISSEMENT

Puissante stimulation multiple régénérante qui combine 4 énergies: radiofréquence basse fréquence, ultrasons haute fréquence, photostimulation infrarouge et rouge. Elle possède une action multiple marquée : anti-âge, vascularisante, décontractante, défibrosante et tonifiante/raffermissante.



### PIÈCE À MAIN DE DERMOPORATION

ACTION DERMIQUE POUR LA VEHICULATION ET POUR LA DEFIBROTISATION DE LA PEAU

Une stimulation cutanée innovante qui combine 4 énergies: micro-courants de délivrance, sonophorèse, infrarouges et photostimulation verte. L'utilisation de cette pièce à main permet la pénétration et la diffusion de produits cosmétiques. La peau se détend, se tonifie, s'élastifie et retrouve sa compacité et sa beauté naturelle.



### PIÈCE À MAIN DERMOGENIA

MOBILISATION ET STIMULATION RÉGÉNÉRATIVE SPÉCIFIQUE SUR DES POINTS CRITIQUES

UNE PIÈCE À MAIN AVEC 3 FONCTIONS SPÉCIFIQUES

Elle a été conçue et créée pour agir sur les points difficiles tels que: les lèvres, le contour des yeux, les rides du front, les plis latéraux et les sillons nasogéniens.























### PIÈCE À MAIN DE DERMOABRASION

ACTION DERMIQUE-ÉPIDERMIQUE POUR L'EXFOLIATION MÉCANIQUE ET LA STIMULATION VASCULAIRE

Elle aspire en douceur, mobilise et lisse la peau en affinant la couche cornée et les chéloïdes des cicatrices. Elle réduit l'épaississement et élimine les points noirs et le sébum, rendant la peau plus lumineuse, plus fine et prête à l'absorption des produits cosmétiques.



















# NOS TECHNOLOGIES CORPS

PIÈCES A MAIN					
TECHNOLOGIES	<b>PIÈCE A MAIN ONDA DINAMICA ROUGE</b> Action dermo-hypo-dermique réductrice, vascularisante, décontractante, remodelante	<b>PIÈCE À MAIN ONDA DINAMICA JAUNE</b> Action dermique anti-cellulite, remodelante, tonifiante	<b>PIÈCE A MAIN ONDA DINAMICA VERTE</b> Action porteuse, biostimulante et défibrosante	<b>PIÈCE À MAIN ENDODERMIQUE CORPS</b> Action mobilisatrice pour la stimulation vasculaire veineuse et lymphatique	<b>ANALYSE CORPORELLE</b> Elle identifie les altérations cutanées et indique le nombre de traitements à effectuer
 TOTAL BODY - 14					
 BODYSHAPER - 16					
 CELLUTONIC - 18					
 LIPOTONIC - 20					









# CORPS & VISAGE

PIÈCES A MAIN		
TECHNOLOGIES	<b>PIÈCE A MAIN ONDA DINAMICA VERTE</b> Action porteuse, biostimulante et défibrosante	<b>DERMOPORATION</b> Action porteuse, biostimulante et défibrosante
 DERMO SLIM - 26		

# NOS TECHNOLOGIES VISAGE

PIÈCES A MAIN					
TECHNOLOGIES	<b>ONDA DINAMICA</b> Action anti-âge, anti-rides, défibro-sante, régénérante et redensifiante	<b>DERMOPORATION</b> Action porteuse, biostimulante et défibrosante	<b>DERMOREGENIA</b> Action stimulante, régénérante et drainante	<b>DERMABRASION</b> Action nettoyante et réactivante	<b>ANALYSE DE LA PEAU</b> Elle détermine le nombre de traitement à effectuer
 TOTAL FACE - 28					
 LIFTONIC - 30					
 LIFTONIC + - 30					

# CORPS & VISAGE

PIÈCES A MAIN			
TECHNOLOGIES	<b>PIÈCE A MAIN ONDA DINAMICA ROUGE</b> Action dermo-hypo-dermique réductrice, vascularisante, décontractante, remodelante	<b>PIÈCE À MAIN ONDA DINAMICA JAUNE</b> Action dermique anti-cellulite, remodelante, tonifiante	<b>ONDA DINAMICA</b> Action anti-âge, anti-rides, défibro-sante, régénérante et redensifiante
 LIFT & SHAPE - 22			
 FACE & BODY - 24			

# TOTAL BODY



LA BROCHURE

Le premier et le seul appareil doté de la technologie anti-cellulite, remodelante et raffermissante la plus complète du marché, qui obtient simultanément des effets combinés de réduction et de régénération sur les imperfections de la cellulite, la graisse localisée et le relâchement cutané.



Une combinaison innovante d'énergies véritablement capables de stimuler des réactions biochimiques positives, de réactiver les métabolismes cutanés ralentis et de réduire la dystrophie des tissus. Une technologie exclusive et brevetée créée pour obtenir des résultats supérieurs, née de l'expérience et de la recherche technico-scientifique continue de Selenia Italia.

De nombreux tests cliniques montrent qu'Onda Dinamica® réduit durablement l'apparence des tissus du ventre, des fesses, des cuisses, des bras et du dos et plus de 350 000 traitements effectués démontrent que les résultats sont visibles dès le premier traitement et amplifiés lors des séances suivantes.

## UNE TECHNOLOGIE POUR TOUTES LES IMPERFECTIONS

- CELLULITE
- FIBROSE
- ATONIE
- RÉTENTION D'EAU
- TISSU ADIPEUX
- INFLAMMATION
- PEAU D'ORANGE
- VERGETURES



## PIÈCES À MAIN



### PIÈCE A MAIN ONDA DINAMICA ROUGE

Action dermo-hypodermique réductrice, vascularisante, décontractante, remodelante



### PIÈCE À MAIN ONDA DINAMICA JAUNE

Action dermique anti-cellulite, remodelante, tonifiante



### PIÈCE A MAIN ONDA DINAMICA VERTE

Action porteuse, biostimulante et défibrosante



### PIÈCE À MAIN ENDODERMIQUE CORPS

Action mobilisatrice pour la stimulation vasculaire veineuse et lymphatique



### ANALYSE CORPORELLE

Elle identifie les altérations cutanées et indique le nombre de traitements à effectuer

8 séances



AVANT

APRÈS

8 séances



AVANT

APRÈS

# BODY SHAPER



LA BROCHURE

Onda Dinamica® Body Shaper réalise simultanément des effets combinés de réduction et de régénération sur les imperfections de la cellulite, la graisse localisée et le relâchement cutané. Le derme est vascularisé, défibrosé, stimulé et tonifié avec des actions synergiques qui obtiennent une réponse immédiate et visible à chaque traitement.



## UN TRAITEMENT EFFICACE ET AGREABLE

À chaque application, le tissu est chauffé, vascularisé, oxygéné, stimulé, défibrosé et sculpté simultanément, grâce à l'action de 4 énergies combinées, dosées afin d'obtenir une restructuration dermo-hypodermique complète, visible dès la première séance.

## UNE TECHNIQUE EXCLUSIVE, BREVETÉE ET CLINIQUEMENT TESTÉ

Grâce au traitement Onda Dinamica®, il est possible d'obtenir, à chaque séance, des résultats supérieurs par rapport aux autres types d'équipements, en réduisant de moitié les temps d'activation métabolique.



## UNE TECHNOLOGIE POUR TOUTES LES IMPERFECTIONS

- CELLULITE
- FIBROSE
- ATONIE
- RÉTENTION D'EAU
- TISSU ADIPEUX
- INFLAMMATION
- PEAU D'ORANGE
- VERGETURES

## PIÈCES À MAIN



### PIÈCE A MAIN ONDA DINAMICA ROUGE

Action dermo-hypodermique réductrice, vascularisante, décontractante, remodelante



### PIÈCE À MAIN ONDA DINAMICA JAUNE

Action dermique anti-cellulite, remodelante, tonifiante



### PIÈCE A MAIN ONDA DINAMICA VERTE

Action porteuse, biostimulante et défibrosante

8 séances



AVANT

APRÈS

6 séances



AVANT

APRÈS

6 séances



AVANT

APRÈS

3 séances



AVANT

APRÈS

# CELLUTONIC



LA BROCHURE

Cellutonic Onda Dinamica est la technologie spécifique pour agir efficacement sur la cellulite, l'atonie, les graisses localisées et les imperfections corporelles. Il associe 8 énergies différentes aux actions diversifiées allant agir sur la vitalité des tissus.



Spécifique pour combattre les imperfections de la cellulite, la graisse localisée et l'atonie des tissus. Le derme est vascularisé, défibrotisé, stimulé et tonifié avec des actions synergiques qui obtiennent une réponse immédiate et visible à chaque traitement.

Une technologie exclusive et brevetée née de l'expérience et de la recherche technico-scientifique de Selenia Italia. Cette forme d'énergie stimule les tissus provoquant une résonance cellulaire qui agit sur la dystrophie et sur les causes des imperfections, grâce à la stimulation de réactions biochimiques ralenties et à une réactivation métabolique rapide.



## UNE TECHNOLOGIE POUR TOUTES LES IMPERFECTIONS

- CELLULITE
- FIBROSE
- ATONIE
- RÉTENTION D'EAU
- TISSU ADIPEUX
- INFLAMMATION
- PEAU D'ORANGE
- VERGETURES

## PIÈCES À MAIN



### PIÈCE À MAIN ONDA DINAMICA JAUNE

Action dermique anti-cellulite, remodelante, tonifiante



### PIÈCE A MAIN ONDA DINAMICA VERTE

Action porteuse, biostimulante et défibrosante

8 séances



AVANT

APRÈS

6 séances



AVANT

APRÈS

8 séances



AVANT

APRÈS

6 séances



AVANT

APRÈS

# LIPOTONIC



LA BROCHURE

Lipotonic est une technologie innovante visant à créer une synergie entre le praticien et la technologie pour un résultat sensoriel et relaxant sur le client. Il agit sur la réactivation de la vitalité des tissus avec des actions décontractantes, relaxantes et remodelantes multiples qui donnent une sensation immédiate de bien-être.

## Un remodelage et une relaxation maximales pour le corps et l'esprit

Cette combinaison innovante d'énergies est née pour aider l'opérateur et pour créer une synergie de pure détente. Elle représente l'expression maximale des technologies avancées pour la relaxation du corps et de l'esprit en plus de garantir une action remodelante, réactivante et déconcentrante pour les douleurs lombaires et cervicales.

Donnez une valeur ajoutée à votre spa avec un traitement qui révolutionnera le concept des massages. Le professionnalisme et la dextérité du thérapeute, aidés par la chaleur et l'action régénérante et réactivante de la technologie, créeront une combinaison inoubliable et une expérience de pure détente.



## UNE TECHNOLOGIE POUR TOUTES LES IMPERFECTIONS

- CELLULITE
- FIBROSE
- ATONIE
- RÉTENTION D'EAU
- TISSU ADIPEUX
- INFLAMMATION
- PEAU D'ORANGE
- VERGETURES



## PIÈCE À MAIN



## PIÈCE A MAIN ONDA DINAMICA ROUGE

Action dermo-hypodermique réductrice, vascularisante, décontractante, remodelante

8 séances



AVANT

APRÈS

6 séances



AVANT

APRÈS

10 séances



AVANT

APRÈS

4 séances



AVANT

APRÈS

# LIFT & SHAPE



LA BROCHURE

Lift & Shape est le premier appareil qui ne se concentre pas sur les imperfections mais qui combat également les causes de ces dernières. Onda Dinamica est le brevet utilisé dans le Lift & Shape, c'est une combinaison simultanée de quatre énergies : diathermie basse fréquence, ultrasons, photostimulation rouge et infrarouge. Objectif : obtenir une restructuration dermo-hypodermique complète, visible dès la première séance.



## IDÉAL POUR LE VISAGE, LE COU ET LE DÉCOLLETÉ

Contre le relâchement et le vieillissement cutané: elle tonifie, revitalise et remodèle les tissus, réduisant durablement les rides, l'atonie et les imperfections.

## IDÉAL POUR LE CORPS

Contre la cellulite, l'atonie et la peau d'orange: elle est spécifique pour raffermir et remodeler, avec une diminution permanente des imperfections.

Cette combinaison innovante d'énergies représente l'expression maximale des technologies de pointe pour la réduction des imperfections du visage et du corps telles que la relaxation généralisée, les rides, la peau terne, la cellulite, l'atonie, la fibrose, les nodules et les vergetures.

## UNE TECHNOLOGIE POUR TOUTES LES IMPERFECTIONS

- CELLULITE
- VIEILLISSEMENT CUTANÉ
- ATONIE
- RÉTENTION D'EAU
- RIDES
- RELACHEMENT CUTANÉ
- ACNÉ



## PIÈCES À MAIN



### PIÈCE A MAIN ONDA DINAMICA ROUGE

Action dermo-hypodermique réductrice, vascularisante, décontractante, remodelante



### PIÈCE A MAIN ONDA DINAMICA ROUGE

Action anti-âge, anti-rides, défibro-sante, régénérante et redensifiante

6 séances



AVANT

APRÈS

4 séances



AVANT

APRÈS

3 séances



AVANT

APRÈS

4 séances



AVANT

APRÈS

# FACE & BODY



LA BROCHURE

Face&Body Onda Dinamica est une technologie polyvalente et innovante, elle agit sur la réactivation de la vitalité des tissus avec de multiples actions régénérantes et remodelantes qui, en peu de temps, restaurent le métabolisme de la peau. Idéal pour le corps contre la cellulite, l'atonie et la peau d'orange: spécifique pour raffermir, remodeler avec réduction permanente des imperfections. Idéal pour le visage, le cou et le décolleté contre le relâchement cutané et le vieillissement cutané.



## RÉSULTATS SUPERLATIFS

La livraison "dynamique" des énergies émises par chaque pièce à main permet une puissante stimulation multiple qui obtient en peu de temps des effets de réduction, de remodelage et de raffermissement des tissus qui sont évidents et persistants dans le temps.

## UN TRAITEMENT EFFICACE ET AGREABLE

À chaque application, le tissu est chauffé, vascularisé, oxygéné, stimulé, défibrosé et sculpté simultanément, grâce à l'action de 4 énergies combinées, dosées afin d'obtenir une restructuration dermo-hypodermique complète, visible dès la première séance.



## UNE TECHNOLOGIE POUR TOUTES LES IMPERFECTIONS

- CELLULITE
- VIEILLISSEMENT CUTANÉ
- ATONIE
- RÉTENTION D'EAU
- RIDES
- RELACHEMENT CUTANÉ
- ACNÉ

## PIÈCES À MAIN



### PIÈCE À MAIN ONDA DINAMICA JAUNE

Action dermique anti-cellulite, remodelante, tonifiante



### PIÈCE A MAIN ONDA DINAMICA ROUGE

Action anti-âge, anti-rides, défibro-sante, régénérante et redensifiante

2 séances



AVANT

APRÈS

6 séances



AVANT

APRÈS

3 séances

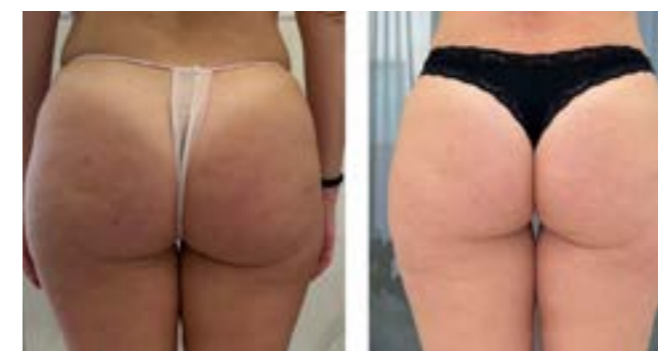

AVANT

APRÈS

8 séances



AVANT

APRÈS

# DERMO SLIM



LA BROCHURE

Dermo Slim est une technologie pour le visage et le corps qui révolutionnera votre centre esthétique en amplifiant les résultats de vos traitements, grâce à la synergie de 5 stimulations simultanées. Microcourants : électroporation et micro-perforation, ultrasons à haute fréquence, photobiostimulation infrarouge et rouge. Idéal pour compléter vos traitements Lift & Shape.



## UNE TECHNOLOGIE POUR TOUTES LES IMPERFECTIONS

- CELLULITE
- VIEILLISSEMENT CUTANÉ
- ATONIE
- RÉTENTION D'EAU
- RIDES
- RELACHEMENT CUTANÉ
- ACNÉ

## PIÈCES À MAIN



### PIÈCE A MAIN ONDA DINAMICA VERTE

Action porteuse, biostimulante et défibrosante



### DERMOPORATION

Action porteuse, biostimulante et défibrosante

2 séances

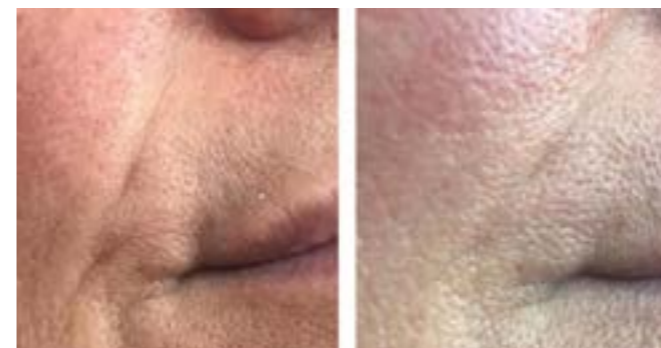

AVANT

APRÈS

3 séances

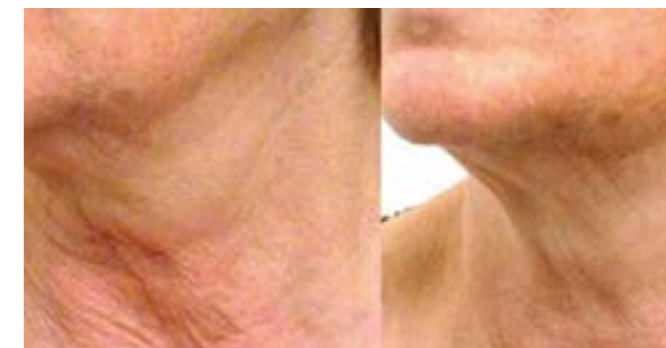

AVANT

APRÈS

8 séances



AVANT

APRÈS

8 séances



AVANT

APRÈS

# TOTAL FACE



LA BROCHURE

Une combinaison innovante d'énergies représente l'expression maximale des technologies de pointe pour la réduction des imperfections du visage telles que la rétention d'eau, la peau terne, la relaxation généralisée, les rides et l'atonie profonde.



De nombreux tests cliniques démontrent qu'Onda Dinamica tonifie, revitalise et remodèle la peau du visage, du cou et du décolleté, réduisant durablement les rides, l'atonie et les imperfections.

**DANS UN SEUL APPAREIL** tout ce dont vous avez besoin pour obtenir des résultats supérieurs.

**POUR LES TRAITEMENTS DE TOUT TYPE DE PEAU:**

- DÉSHYDRATÉE
- DISCHROMIQUE
- MATURE
- GRASSE / IMPURE
- SENSIBLE
- AGÉE
- RELACHÉE / ATONE
- ACNÉIQUE

**POUR TOUT TYPE D'IMPERFECTION DU VISAGE:**

- VIEILLISSEMENT DE LA PEAU
- ATONIE
- RIDES
- RÉTENTION D'EAU
- POCHEs
- CERNES

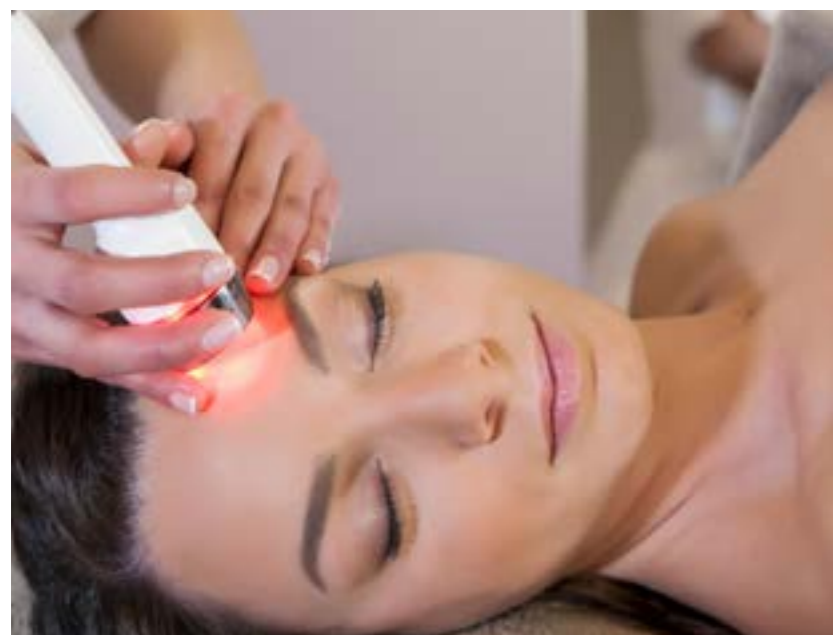

## PIÈCES À MAIN



**PIÈCE À MAIN ONDA DINAMICA**

Action anti-âge, anti-rides, défibrosante, régénérante et redensifiante



**PIÈCE À MAIN DERMOPORATION**

Action porteuse, biostimulante et défibrosante



**PIÈCE À MAIN DERMOREGENIA**

Action stimulante, régénérante et drainante



**PIÈCE À MAIN DERMABRASION**

Action nettoyante et réactivante



**ANALYSE DE LA PEAU**

Elle détermine le nombre de traitement à effectuer

6 séances



AVANT

APRÈS

6 séances



AVANT

APRÈS

# LIFTONIC



LA BROCHURE

Onda Dinamica Liftonic est la technologie conçue pour réactiver la vitalité des tissus et obtenir des effets immédiats et persistants de régénération et de tonification. Spécifique pour le raffermissement, le remodelage de la peau, la réduction évidente des rides et des imperfections du visage. **Nouvelle version Liftonic + avec l'analyseur de peau intégré.**

## UN TRAITEMENT EFFICACE ET AGREABLE

À chaque application, le tissu est chauffé, vascularisé, oxygéné, stimulé, défibrosé et sculpté simultanément, grâce à l'action de 4 énergies combinées, dosées afin d'obtenir une restructuration dermo-hypodermique complète, visible dès la première séance.

## POUR LES TRAITEMENTS DE TOUT TYPE DE PEAU:

- DÉSHYDRATÉE
- DISCHROMIQUE
- MATURE
- GRASSE / IMPURE
- SENSIBLE
- AGÉE
- RELACHÉE / ATONE
- ACNÉIQUE

## POUR TOUT TYPE D'IMPERFECTION DU VISAGE:

- VIEILLISSEMENT DE LA PEAU
- ATONIE
- RIDES
- RÉTENTION D'EAU
- POCHE
- CERNES

## PIÈCES À MAIN



PIÈCE À MAIN ONDA DINAMICA

Action anti-âge, anti-rides, défibro-sante, régénérante et redensifiante



PIÈCE À MAIN DERMOPORATION

Action porteuse, biostimulante et défibrosante



ANALYSE DE LA PEAU\*

Elle détermine le nombre de traitement à effectuer

\*uniquement avec le LIFTONIC +

2 séances



AVANT

APRÈS

6 séances



AVANT

APRÈS

6 séances



AVANT

APRÈS

1 séance



AVANT

APRÈS



# DIMAGRELLE X-TONE

## ELECTROSTIMULATION



LA BROCHURE

Toutes les actions normalement réalisées avec une activité physique sont désormais possibles en institut avec le nouvel appareil de stimulation musculaire Dimagrelle X-Tone . Amincissement des formes, réduction de la cellulite , augmentation du tonus et raffermissement des tissus de tout le corps, de manière pratique, rapide et sans effort. Retrouver les formes et la silhouette perdue est facile et confortable !



**PROGRAMME  
BODY SHAPPING et  
TONIFICATION MUSCULAIRE**  
pour amincir rapidement, drainer  
et agir sur la cellulite.

**PROGRAMME  
LIPO-MODELANT  
RAFFERMISSANT**  
localisé pour raffermir et  
façonner les points critiques.



### ACTIONS MUSCULAIRES :

- TONIFIANT
- RAFFERMISSANT
- MODELANT
- HYPERTROPHIQUE
- AÉROBIC



# BODY TESTER

## DIAGNOSTIC CORPS



LA BROCHURE

Body tester est l'analyseur de bioimpédance corporelle qui permet d'être plus efficace dans la proposition de traitements et de produits d'auto-soins. Il met en évidence les besoins esthétiques du client et valorise la figure de l'opérateur professionnel. Un outil avancé indispensable pour planifier une procédure esthétique personnalisée appropriée et suivre les résultats obtenus.



### 15 INDICES SPECIFIQUES CORPS:

INDEX BMI / MORPHOLOGIE / EAU TOTALE / EAU INTRACELLULAIRE / EAU EXTRACELLULAIRE / RÉTENTION D'EAU / MASSE MAIGRE / MASSE MUSCULAIRE / MASSE CELLULAIRE / MASSE GRASSE / CELLULITE / MÉTABOLISME DE BASE / FONCTIONNALITÉ CELLULAIRE / TONUS MUSCULAIRE / RAPPORT DE POIDS - POIDS CIBLE



# SKIN TESTER

## DIAGNOSTIC VISAGE



LA BROCHURE

Skin Tester est l'analyseur de peau qui vous permet de «voir ce qu'il y a sous chaque tache» et vous permet d'être plus efficace pour proposer des soins et des produits d'auto-soin. L'analyse de la peau s'effectue grâce à un système particulier de bio-impédancemétrie multifréquence qui permet de déterminer la quantité d'eau et sa répartition dans les différents quartiers intra et extra cellulaires. Grâce à cette analyse, l'appareil trace un profil précis de la peau, identifiant les caractéristiques morphologiques de la peau.



### 15 INDICES SPECIFIQUES VISAGE:

EAU TOTALE / EAU INTRACELLULAIRE / EAU EXTRACELLULAIRE / RÉTENTION D'EAU / DÉSHYDRATATION SUPERFICIELLE / PH ESTIMÉ / COUCHE CORNÉE / SÉBUM / ÉLASTICITÉ / FERMETÉ / VITALITÉ / SENSIBILITÉ / RIDES / TACHES / TYPE DE PEAU



# X-PRESS

## PRESSOTHERAPIE



LA BROCHURE

X-Press est la pressothérapie à 8 sorties idéale pour lutter contre les problèmes de rétention d'eau corporelle et les imperfections de la cellulite. Il est indiqué pour les traitements de drainage, de réactivation de la microcirculation et dans les traitements anti-cellulite et de remodelage. Il vous permet d'effectuer 3 types de massages séquentiels et est équipé de 16 programmes prédéfinis qui le rendent très utile et polyvalent.

### MASSAGE AVEC 4 TECHNIQUES DE DRAINAGE :

#### SYSTÈME DÉTOX

Drainage spécifique par gonflage des secteurs en correspondance des principaux ganglions lymphatiques.

#### SYSTÈME POINT

Il consiste en un gonflage séquentiel de tous les compartiments, un secteur à la fois.

#### SYSTÈME VAGUE

Il consiste à gonfler alternativement, de bas en haut, deux secteurs en même temps.

#### SYSTÈME LIGNE

Il consiste à gonfler tous les secteurs en séquence, de bas en haut, sans relâcher la pression jusqu'à la fin de la séquence, puis à recommencer le cycle.



# FORMATION

## FORMATION PROFESSIONNELLE & ACCOMPAGNEMENT SUR MESURE

Chez Équilibre Esthétique, nous allons bien au-delà de la simple vente de technologies.

Nous vous accompagnons à chaque étape de votre développement avec **une approche globale : formation, expertise métier et stratégie commerciale.**

*PARCE QU'UN APPAREIL PERFORMANT NE SUFFIT PAS : C'EST LA MAÎTRISE QUI FAIT LA DIFFÉRENCE.*



### UNE FORMATION ORIENTÉE RÉSULTATS

Nos formations sont conçues pour vous permettre de :

- Maîtriser parfaitement vos technologies
- Optimiser vos protocoles de soins
- Développer votre chiffre d'affaires
- Structurer votre offre esthétique
- Valoriser votre expertise auprès de votre clientèle

Nous adaptons chaque formation à votre niveau et à vos objectifs, avec une pédagogie concrète et opérationnelle.

### L'EXPERTISE DE STÉPHANIE TURCO

Au cœur de nos formations : Stéphanie, cofondatrice d'Équilibre Esthétique.

Son expérience terrain vous garantit : une vision concrète du métier, une expertise approfondie des technologies esthétiques, une compréhension des enjeux business des instituts, un accompagnement humain, à l'écoute et personnalisé

**Avec plus de 10 ans d'expérience dans la formation** et l'accompagnement des professionnels, elle vous transmet des compétences concrètes et exploitables sur le terrain

# CRYO

## CORPS & VISAGE

*La cryothérapie de contact intelligente pour remodeler, raffermir et revitaliser.*

**Advance Cryo 2** associe une technologie thermique dynamique chaud/froid à un contrôle numérique de haute précision pour stimuler naturellement les mécanismes cutanés et tissulaires. Grâce à son choc thermique maîtrisé, il agit simultanément sur la **réduction des amas graisseux, la fermeté de la peau et la qualité tissulaire**, sans aspiration ni procédure invasive.



Pensé pour des protocoles d'amincissement, de tonification, d'anti-âge et de bien-être, Advance Cryo 2 s'intègre parfaitement aux pratiques professionnelles exigeantes.

Son système sécurisé garantit **confort, efficacité et résultats visibles dès les premières séances.**

- Cryotechnologie dynamique haute précision
- Remodelage corporel et lifting non invasif
- Soins visage & corps, indolores
- Résultats visibles, rapides et durables

### LES +

Advance Cryo 2 intègre deux pièces à main dédiées : une version corps pour les zones étendues et une pièce visage, plus compacte et arrondie, conçue pour un travail ciblé des zones délicates.



## LES RÉSULTATS

- Silhouette visiblement affinée et remodelée.
- Réduction progressive et durable des amas graisseux localisés.
- Diminution visible de l'effet peau d'orange.
- Peau plus ferme, plus tonique et plus lisse.
- Effet tenseur immédiat sur le visage et le cou.
- Stimulation du collagène, de l'élastine et de l'acide hyaluronique.
- Amélioration du drainage et de l'oxygénation tissulaire.

### THERMASHOCK SEQUENTIAL.®

Technologie thermique dynamique chaud/froid par module Peltier haute performance, générant une séquence contrôlée pour induire un choc thermique précis et efficace.

### THERMASENSE CONTROL.®

Système de capteurs thermiques en temps réel relié au logiciel de régulation, assurant un ajustement automatique et une sécurité constante tout au long du soin.



PIÈCE À MAIN CORPS



PIÈCE À MAIN VISAGE

# COMPLÉMENTS ALIMENTAIRES



## LE COLLAGÈNE

### LES ACTIONS :

- Lisse et diminue les rides et ridules en redensifiant la peau
- Restaure la barrière cutanée et élimine les points noirs
- Redonne élasticité, beauté et hydratation à la peau.

Découvrez Le Collagène de Q.Re Paris. Ce soin révolutionnaire est formulé à base d'Ovoderm®, un collagène végétarien ultra performant, combiné à la puissance de la niacinamide. Ce duo unique boost la production naturelle de collagène, améliore l'élasticité de la peau et réduit les signes visibles de l'âge. Ce collagène vient également améliorer le confort articulaire en préservant l'élasticité du cartilage et en renforçant les tissus.

22€ HT



## L'HYDRATANT

### LES ACTIONS :

- Améliore l'hydratation et l'élasticité de la peau.
- Aide à protéger la peau contre le stress oxydatif.
- Contribue au maintien d'une peau normale.

Découvrez «L'hydratant» de Q.Re Paris, un complément alimentaire unique spécialement formulé pour hydrater et revitaliser votre peau. Ce soin nourrissant agit de l'intérieur pour renforcer l'hydratation naturelle, limiter la déshydratation et apporter éclat et douceur à la peau.

20€ HT



# L'ANTI ÂGE

## LES ACTIONS :

- Lutte efficacement contre le vieillissement de la peau.
- Redonne fermeté à la peau et atténue les rides.
- Contribue à la formation normale de collagène.

Découvrez notre complément alimentaire «L'Anti-Âge» de Q.Re Paris, spécialement conçu pour vous aider à préserver la jeunesse et l'éclat de votre peau. Notre formule puissante à base d'acide hyaluronique agit en profondeur pour réduire les signes de vieillissement cutané.



21€ HT

# LE SOLAIRE

## LES ACTIONS :

- Contribue à protéger la peau des effets néfastes des UV.
- Aide à l'activation du bronzage.
- Aide à réduire les signes du vieillissement de la peau dus à l'exposition au soleil.

Notre complément «Le Solaire» viendra préparer la peau au soleil, activer le bronzage et aider la peau à lutter contre le vieillissement prématuré des cellules lié à l'exposition au soleil. Pour un bronzage activé et une protection assurée !



20€ HT

# L'ANTI CHUTE

## LES ACTIONS :

- Lutte efficacement contre la chute des cheveux.
- Redonne beauté et éclat aux cheveux.
- Favorise la fortification et la densité des cheveux et ongles.

Notre Anti-chute à base de Kéranat® regroupe tous les principes actifs essentiels pour lutter contre la chute des cheveux en apportant brillance, éclat et volume. Cette cure vient également lutter contre l'excès de sebum, les pellicules et les psoriasis.



20€ HT

# L'ACCÉLÉRATEUR DE POUSSE

## LES ACTIONS :

- Active efficacement la pousse du cheveu.
- Contribue de façon naturelle et durable à l'obtention d'une chevelure plus fournie et plus épaisse.
- Stimule la croissance du cheveu.

L'Accélérateur de Pousse de Q.Re Paris est spécialement conçu pour stimuler la repousse des cheveux et des ongles en améliorant également leur vitalité. Offrez à vos cheveux le coup de pouce dont ils ont besoin pour retrouver une longueur optimale.



20€ HT

# LE DÉTOX

## LES ACTIONS :

- Facilite le processus de détoxification et de purification de l'organisme.
- Facilite le drainage et l'élimination des toxines.
- Contribue au bien-être et au nettoyage du foie.

Détoxifier son organisme est primordial pour assurer son bon fonctionnement et sa bonne vitalité. Notre complément «Le détox» est spécialement conçu pour vous aider à nettoyer votre organisme et votre foie en profondeur. Ce complexe inédit d'ingrédient facilitera la détoxification, le drainage et l'élimination des toxines, tout en soutenant la santé de votre foie et votre bonne digestion.



21€ HT

# LE MINCEUR

## LES ACTIONS :

- Aide à réduire le poids.
- Contribue à stimuler le corps et à lui donner de l'énergie afin de favoriser la perte de poids.
- Aide à réduire la sensation de faim et les grignotages.

Découvrez notre complément alimentaire «Le Minceur», spécialement conçu pour vous accompagner dans votre démarche de perte de poids. Chaque gélule du Minceur renferme une combinaison synergique d'ingrédients naturels, soigneusement dosés pour vous aider à stopper les fringales, perdre du poids et brûler les graisses.



21€ HT

# ANTI-STRESS & GLOW

## LES ACTIONS :

- -45% de diminution du stress
- 80% d'amélioration du sommeil
- -27% de diminution de la douleur ressentie



**NEW  
NEW  
NEW**

Il aide à réduire le stress, apaiser les tensions et améliorer la qualité du sommeil pour retrouver un équilibre durable. Grâce à CiBium™, actif breveté innovant, la formule agit au cœur des mécanismes du stress et de l'inflammation. Le magnésium et la vitamine B6 soutiennent le système nerveux et réduisent la fatigue, tandis que la valériane favorise la relaxation et un repos plus serein.

21€ HT

# L'ÉQUILIBRE MÈNopause

## LES ACTIONS :

- -26% Diminution des symptômes vasomoteurs
- -48% Diminutions de bouffées de chaleurs
- +42% Augmentation de la libido
- +40% Amélioration de l'humeur



**NEW  
NEW  
NEW**

Conçu pour accompagner le bien-être féminin, ces compléments contribuent à atténuer les bouffées de chaleur et les sueurs nocturnes. Ils aident également à réduire la fatigue tout en favorisant la vitalité au quotidien, et soutient l'équilibre hormonal pour un meilleur confort général.

21€ HT

# COSMÉTIQUES



## GAMME ONDA DINAMICA®

Des produits hautement efficaces et professionnels créés pour contraster et réduire les imperfections du corps et du visage en synergie avec les technologies ONDA DINAMICA.

### GAMME CABINE



**GEL CORPS - 42€ HT**  
Optimiser et amplifier la performance des appareils et en augmente l'efficacité.



**GEL VISAGE - 29€ HT**  
Optimise et amplifie la performance des appareils et augmente l'efficacité contre les processus de vieillissement et la dégradation du collagène.



Les **ACTIVATEURS DÉTOXIFIANT, RÉDUCTEUR et RÉGÉNÉRANT** agissent en synergie pour une prise en charge complète : ils drainent, affinent et raffermissent la peau. Ensemble, ils stimulent la circulation, réduisent la cellulite et améliorent la fermeté et la tonicité cutanée pour des résultats visibles et durables.

**ACTIVATEUR RÉDUCTEUR - 49€ HT**  
**ACTIVATEUR DÉTOXIFIANT - 47€ HT**  
**ACTIVATEUR RÉGÉNÉRANT - 48€ HT**



Les **SÉRUMS HYDRATANT, RÉGÉNÉRANT et PURIFIANT** agissent en synergie pour répondre aux besoins essentiels de la peau : ils hydratent, protègent et rééquilibrent. Ensemble, ils apaisent, revitalisent et illuminent le teint pour une peau plus saine, éclatante et uniforme.

**SÉRUM HYDRATANT - 49€ HT**  
**SÉRUM RÉGÉNÉRANT - 53€ HT**  
**SÉRUM PURIFIANT - 56€ HT**

# GAMME ONDA DINAMICA®

Des produits hautement efficaces et professionnels créés pour contraster et réduire les imperfections du corps et du visage en synergie avec les technologies ONDA DINAMICA.

## GAMME REVENTE

Les CRÈMES RAFFERMISSANTE, RÉDUCTRICE et DRAINANTE agissent en synergie pour raffermir, affiner et détoxifier la peau. Elles améliorent la tonicité, réduisent l'apparence de la cellulite et favorisent l'élimination des excès de liquides pour une silhouette plus lisse et harmonieuse.



CRÈME RAFFERMISSANTE - 25€ HT  
CRÈME RÉDUCTRICE - 25€ HT  
CRÈME DRAINANTE - 25€ HT



# DÉCOUVREZ NOS AUTRES GAMMES



## GAMME AQUALUX

Soin hydratant qui révolutionne les soins cosmétiques, enrichi en Pré & Probiotiques naturels pour rééquilibrer le microbiote cutané. Convient à tous les types de peau à tout moment de l'année. Il ralentit les processus qui provoquent le vieillissement, l'uniformisation et le compactage de la peau du visage.

## GAMME INFINITY

Un rituel de beauté Antiage exclusif à travers un soin de la plus haute qualité. Innovation cosmétique avec des cellules méristématiques végétales, de l'acide hyaluronique et des actifs à l'efficacité maximale. Une formulation cosmétique suprême qui régénère, réhydrate, nourrit et raffermi la peau au plus haut niveau.



## GAMME CORPS

Tout nouveau traitement corporel multi-actif indiqué pour lutter contre les amas graisseux localisés et les imperfections de la cellulite, en particulier sur l'abdomen, les fesses et les cuisses. La composition d'algues telles que Phyllanthus Fibrosa, Jania Rubens et d'actifs végétaux crée un ensemble de substances actives qui agissent en synergie avec l'activité hyperémiant, stimulant la fonctionnalité cellulaire des tissus cutanés et garantissant des résultats évidents dès la première séance.

